

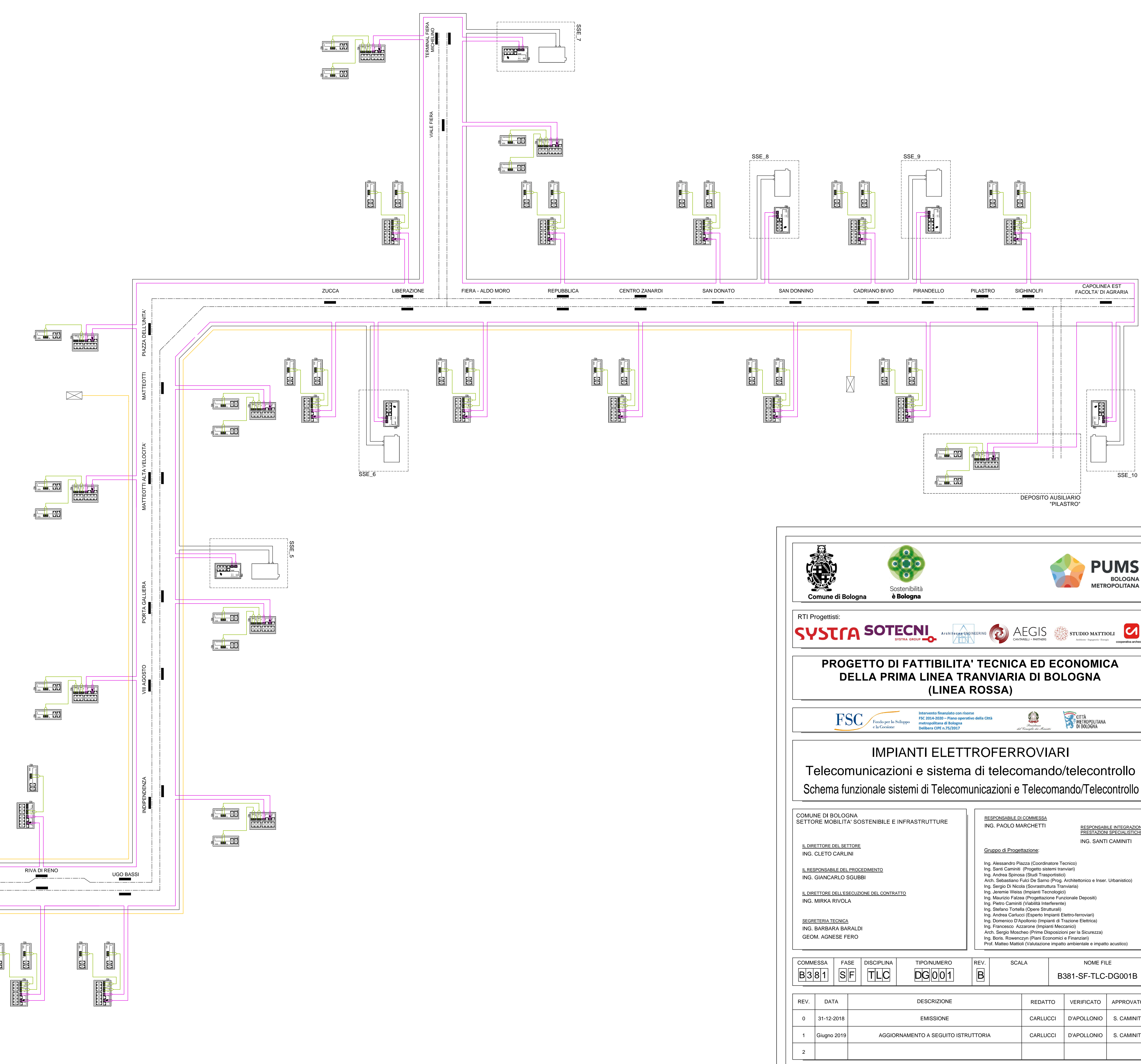

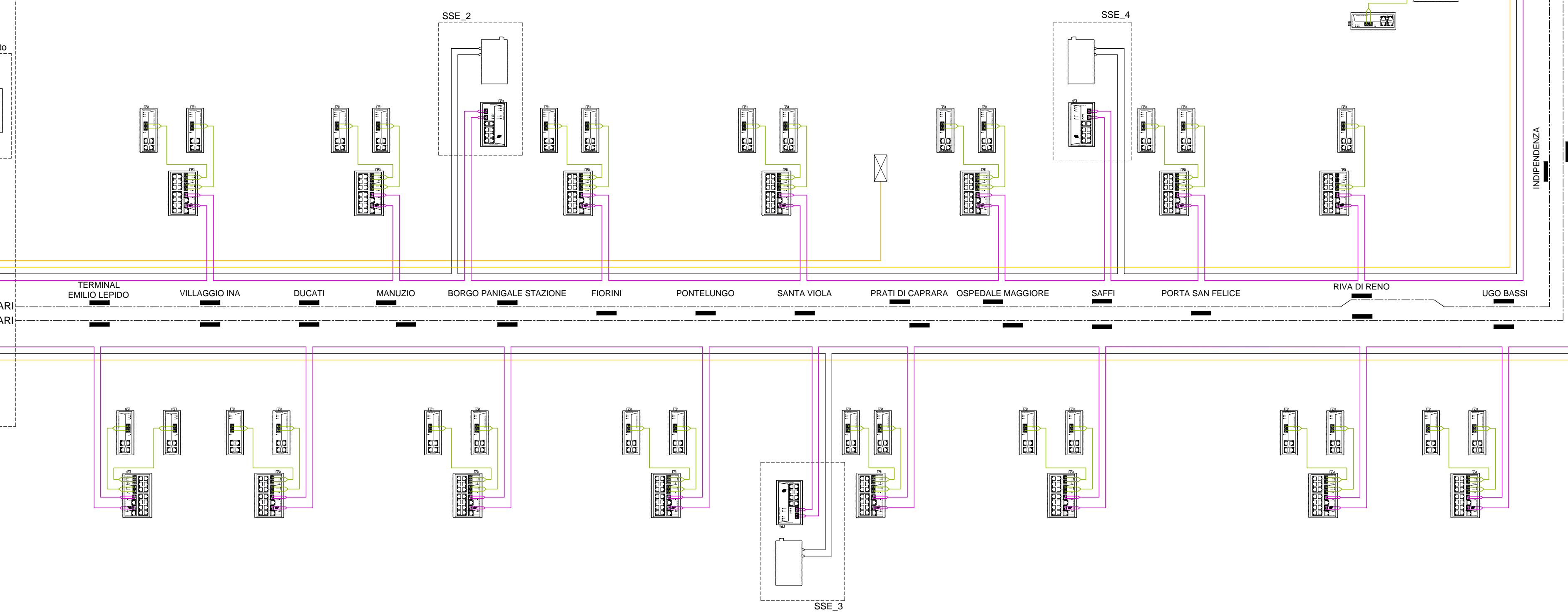

LEGENDA COLLEGAMENTI

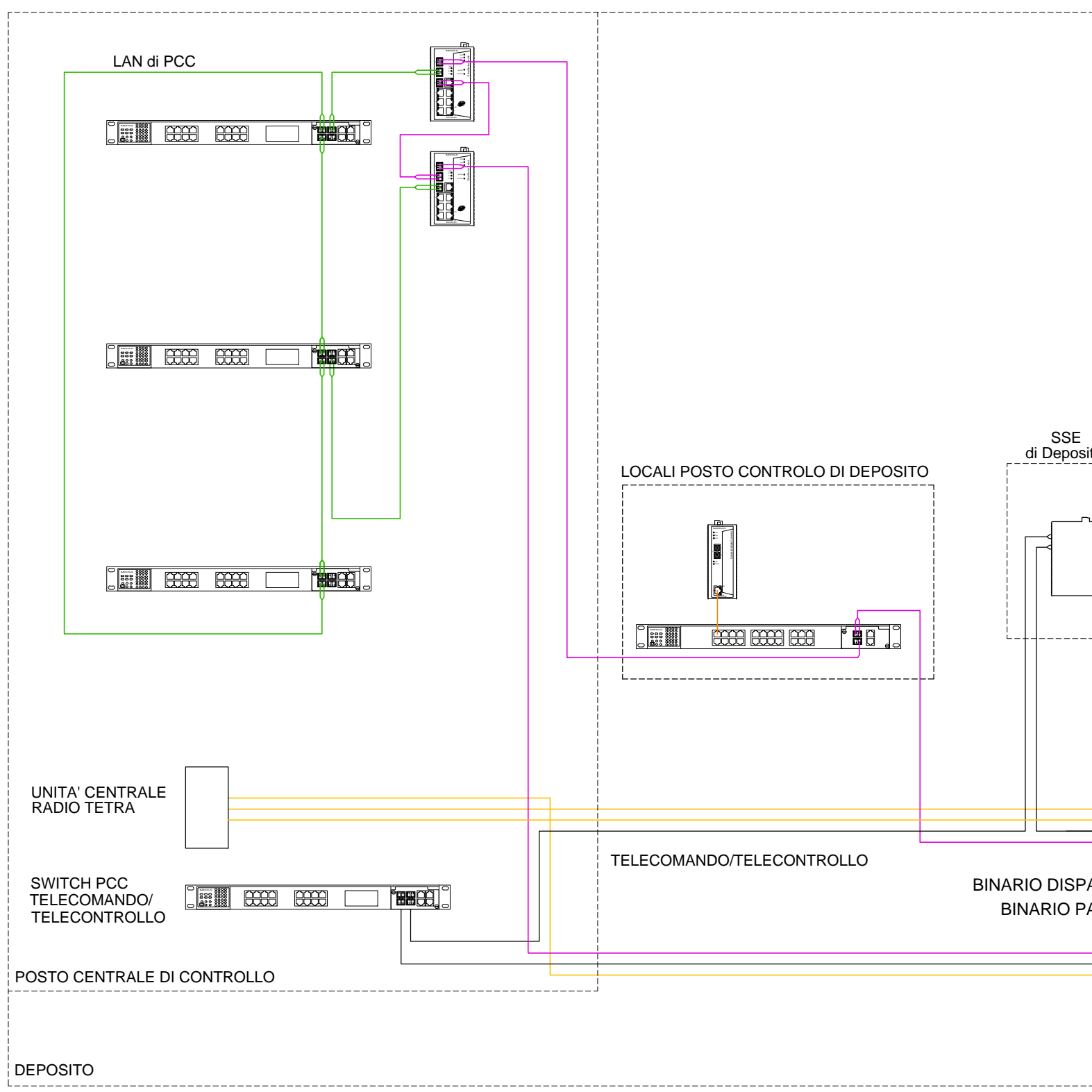
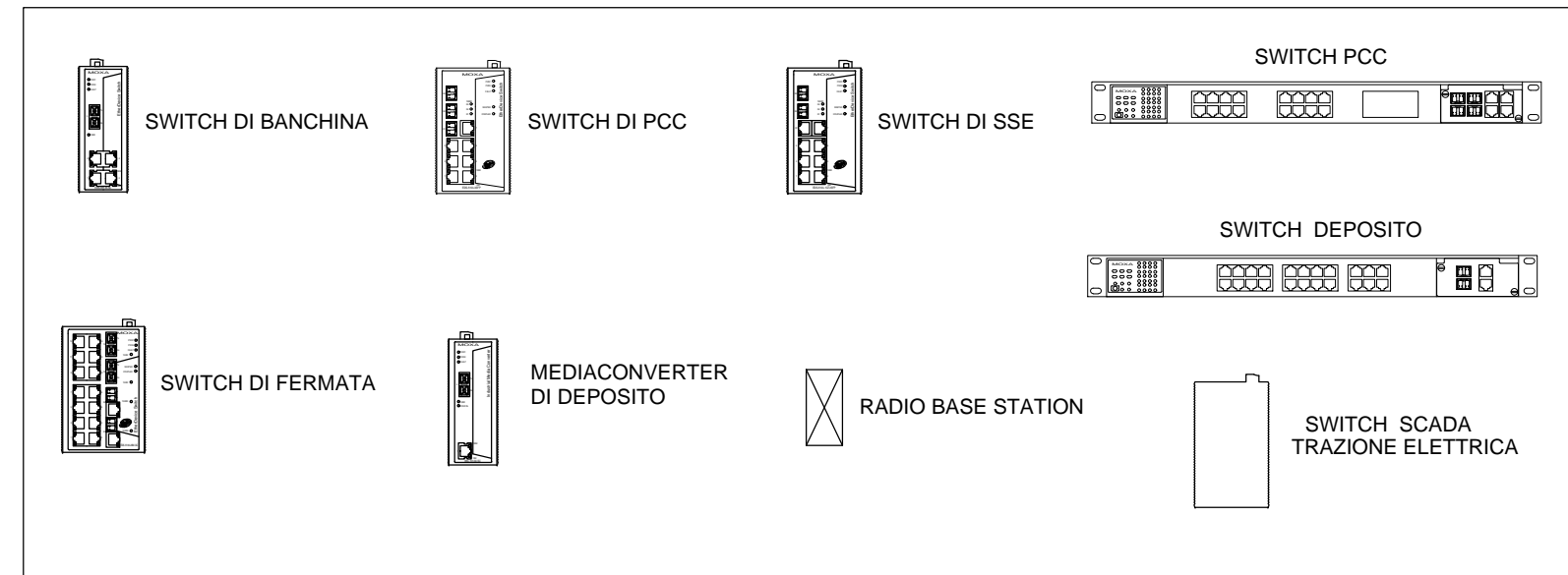

- FO MONOMODALE
- COLLEGAMENTI F.O. VERSO RBS (FO MONOMODALE)
- COLLEGAMENTI MULTIMODALI
- COLLEGAMENTI FO MONOMODALE PER ANELLI SWITCH SCADA SSE

LEGENDA SIMBOLI





RTI Progettisti:

PROGETTO DI FATTIBILITA' TECNICA ED ECONOMICA DELLA PRIMA LINEA TRAMVIARIA DI BOLOGNA (LINEA ROSSA)



Intervento finanziato con stanca FSC 2014-2020 - Piano operativo della Città metropolitana di Bologna delibera GPR n. 75/2017



IMPIANTI ELETTROFERROVIARI
Telecomunicazioni e sistema di telecomando/telecontrollo
Schema funzionale sistemi di Telecomunicazioni e Telecomando/Telecontrollo

COMUNE DI BOLOGNA SETTORE MOBILITA' SOSTENIBILE E INFRASTRUTTURE		RESPONSABILE DI COMESSA ING. PAOLO MARCHETTI	RESPONSABILE INTEGRAZIONE PRESTAZIONI SPECIALISTICHE ING. SANTI CAMINITI
IL DIRETTORE DEL SETTORE ING. CLETO CARLINI		Gruppo di Progettazione: Ing. Alessandro Piazza (Coordinatore Tecnico) Ing. Santi Caminiti (Progetto sistemi tramviari) Ing. Andrea Spinosi (Studi Trasporti) Arch. Sebastiano Fusi De Sarno (Prog. Architettonico e Insar, Urbanistico) Ing. Sergio Di Nicola (Sensibilizzazione Tramviaria) Ing. Jeremy Weiss (Impianti Tecnologici) Ing. Maurizio Falaschi (Progettazione Funzionale Depositi) Ing. Pietro Caminiti (Viabilità Interferenza) Ing. Stefano Tonello (Opere Strutturali) Ing. Andrea Carlucci (Esperto Impianti Eletto-Ferroviani) Ing. Domenico D'Audino (Impianti di Trazione Elettrica) Ing. Francesco Azzorini (Impianti Meccanici) Ing. Barbara Baraldi (Impianti di Trazione Elettrica) Ing. Boris Rosencranz (Piani Economico e Finanziari) Arch. Sergio Moschetti (Prime Disposizioni per la Sicurezza) Ing. Boris Rosencranz (Piani Economico e Finanziari) Prof. Matteo Mattioli (Valutazione impatto ambientale e impatto acustico)	
SEGRETERIA TECNICA ING. BARBARA BARALDI GEOM. AGNESE FERRO			

COMMESSA	FASE	DISCIPLINA	TIPONUMERO	REV.	SCALA	NOME FILE
B381	SIF	TLC	DG001	B		B381-SF-TLC-DG001B

REV.	DATA	DESCRIZIONE	REDATTO	VERIFICATO	APPROVATO
0	31-12-2018	EMISSIONE	CARLUCCI	D'APOLLONIO	S. CAMINITI
1	Giugno 2019	AGGIORNAMENTO A SEGUITO ISTRUTTORIA	CARLUCCI	D'APOLLONIO	S. CAMINITI
2					